

Im Falle von Reparaturen oder Reklamationen wenden Sie sich bitte an folgende Service-Adresse:

Trix Modelleisenbahn GmbH & Co. KG
Service Minitrix
Trautskirchenerstr. 6/8
90431 Nürnberg

Trix Modelleisenbahn GmbH & CO. KG
Postfach 4924
D-90027 Nürnberg
www.trix.de

100677/1105/SmSk
Änderungen vorbehalten
© Trix Modelleisenbahn

Funktionen

- Dieses Trix-Modell ist entsprechend den gesetzlichen Vorschriften voll funk- und fernsehentstört.
- Zum Schutz des Modells ist eine elektronische Überlastsicherung eingebaut.
- Modell mit digitaler Schnittstelle entsprechend NEM 651
- Dreilicht-Spitzensignal, mit Schweizer Lichtwechsel.
- Modell mit zwei Fahrmotoren
- Kurzkupplung zwischen den Lokhälften
- Analog 14 Volt =, digital 22 Volt ~

Functions

- This Trix model complies with the regulations concerning suppression of interference with radio and television reception.
- An electronic overload protection is built in to protect the model.
- Model with digital interface according to NEM 651
- Triple headlights, with Swiss light changeover.
- The model comes with two motors.
- Close coupling between the locomotive halves.
- Analog 14 volts DC, digital 22 volts AC

Fonctionnement

- Ce modèle Trix est protégé contre l'émission de parasites radio et de télévision conformément aux prescriptions légales.
- Une sécurité électronique protège le modèle contre toute surcharge éventuelle.
- Modèle réduit avec interface numérique selon la norme NEM 651
- Fanal à trois feux avec inversion selon le mode suisse
- Modèle avec deux moteurs traction
- Attelage court entre les moitiés de loco
- Analogique 14 volts =, digital 22 volts ~

Functies

- Dit Trix-model is, volgens de geldende voorschriften, geheel radio- en televisie-ontstort
- Voor de beveiliging van het model is een elektronische overbelastingsbeveiliging ingebouwd.
- Model met digitale interface conform NEM 651
- frontsein met drie lampen met Zwitserse lichtwisseling
- model met twee motoren
- kortkoppeling tussen de beide loc-helften
- Analooq 14 Volt =, digitaal 22 Volt ~

Modell der Ae 8/14

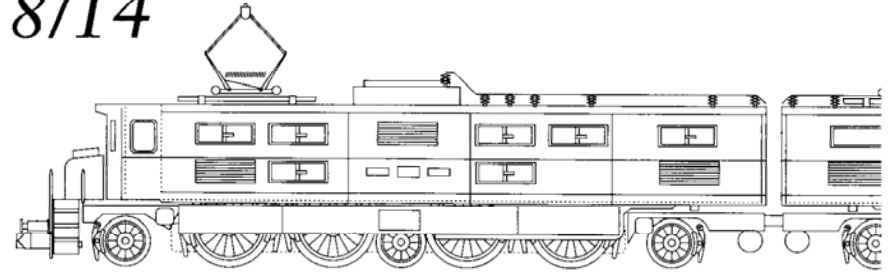

MINITRIX

12426

- Die Lok darf nicht mit mehr als einer Leistungsquelle gleichzeitig verbunden werden.
- Beachten Sie unbedingt die Sicherheitshinweise in der Gebrauchsanleitung zu Ihrem Betriebssystem.

Nicht für:

- Betrieb auf Digitalanlagen ohne eingebauten Lokdecoder.
- Fahrgeräte mit Impulsbreitensteuerung.
- Dauerzugbeleuchtung auf Analog-Anlagen.
- Trix-ems.

- The locomotive must not be connected to more than one power source at a time.
- Pay close attention to the safety warnings in the instructions for your operating system.

Not suitable for:

- Operation on digital layouts without a locomotive decoder installed.
- Locomotive controllers with pulse width control.
- Continuous train lighting on analog layouts.
- Trix-ems.

- La locomotive ne peut être alimentée que par une seule source de courant à la fois.
- Veuillez impérativement respecter les remarques sur la sécurité décrites dans le mode d'emploi en ce qui concerne le système d'exploitation.

Pas pour:

- Exploitation sur réseaux numériques sans décodeur de locomotive intégré.
- appareils de commande avec pilotage par impulsion de largeur variable.
- éclairage de train permanent sur réseaux analogiques.
- Trix-ems.

- De loc mag niet met meer dan één stroombron gelijktijdig verbonden worden.

- Lees ook aandachtig de veiligheidsvoorschriften in de gebruiksaanwijzing van uw bedrijfssysteem.

Niet geschikt voor:

- Het gebruik op digitale banen, zonder ingebouwde loc-decoder.
- Het gebruik met rijregelaars met impuls-breedtesting.
- Het gebruik op analoge banen met continuëtreinverlichting.
- Het Trix-ems systeem.

Informationen zum Vorbild

Die besonderen Erfordernisse der Steilrampen der Gotthardstrecke führten zu Beginn der 30er-Jahre des 20. Jahrhunderts zur Entwicklung einer riesigen Doppellokomotive, der Ae 8/14.

Die Kraft von insgesamt 8 Fahrmotoren wurden durch den Buchli-Antrieb auf die Räder übertragen. Die Antriebe der beiden Hälften waren jeweils gegenseitig montiert worden, so dass die Lokomotive optisch aus zwei gleichen Teilen bestand.

Zusätzlich zu dem großen Gewicht erhielten die Lokomotiven einen so genannten Adhäsionsvermehrter. Dieser entlastete die mittlere Laufachse jeder Lohälfte, wodurch die Achslast an den Treibachsen um ca. 1,5 t auf ungefähr 21,5 t anstieg.

Insgesamt wurden 3 verschiedene Ae 8/14 von unterschiedlichen Herstellern in Betrieb genommen.

Information about the prototype

The special requirements of the steep grades on the Gotthard route led to the development of an immense double locomotive at the start of the 1930s, the Ae 8/14.

The power from a total of 8 traction motors was transmitted to the wheels by means of quill drive, also known as "Buchli" drive in Switzerland. The running gear for the two halves was mounted opposite each other so that in terms of appearance the locomotive consisted of two equal parts.

In addition to their great weight, these locomotives were also equipped with so-called adhesion multipliers. These took weight off of the center pilot trucks such that the axle load on the driving axles was increased by about 1.5 metric tons to about 21.5 metric tons.

A total of 3 different Ae 8/14 locomotives from different builders were placed into service.

Informations concernant le modèle réel

Les exigences particulières des fortes rampes de la ligne du Saint Gothard motivèrent au début des années 1930 la conception d'une gigantesque locomotive double, la Ae 8/14.

La puissance de 8 moteurs de traction au total était transmise aux roues via le système de transmission Büchli. Les motorisations respectives étaient inversées l'une par rapport à l'autre de sorte que, visuellement, la locomotive était constituée de deux parties symétriques.

Outre leur poids important, les locomotives furent équipées d'un « amplificateur d'adhérence ». Celui-ci soulageait l'essieu porteur central de chaque moitié de locomotive, augmentant ainsi la charge par essieu moteur d'environ 1,5 t en la portant à environ 21,5 t.

Trois Ae 8/14 au total provenant de différents fabricants furent mises en service.

Informatie over het voorbeeld

De bijzondere eisen die gesteld werden op de steile hellingen van het Gotthard-traject leidden in het begin van de dertiger-jaren van de twintigste eeuw tot de ontwikkeling van de gigantische dubbel-loc, de Ae 8/14.

Het vermogen van in totaal 8 tractiemotoren werd door de Buchli-aandrijving op de wielassen overgedragen. De aandrijvingen van de beide helften van de loc waren tegenovergesteld gemonteerd, zodat de locomotief ook optisch uit twee dezelfde delen bestond.

Naast het grote eigen gewicht kregen de locomotieven ook nog een zgn. adhesievergroting. Deze ontlastte de middelste loopas van de beide loc-helften waardoor de asdruk op de aandrijfassen met ongeveer 1,5 t steeg naar 21,5 t.

In totaal werden drie verschillende Ae 8/14 van verschillende fabrikanten in bedrijf genomen.

Länge über Puffer	34 000 mm	Length over the buffers	34,000 mm / 111 feet
Höchstgeschwindigkeit	100 km/h		6-9/16 inches
Dienstmasse	240 t	Maximum speed	100 km/h / 63 mph
Nennleistung	5408 kW (7350 PS)	Service weight	240 metric tons
Baujahr ab	1931	Nominal power	5,408 kilowatts / 7,350 horsepower
		Built starting in	1931

4

Schmierung nach etwa 50 Betriebsstunden
Lubricate after about 50 hours of operation
Graissage environ toutes les 50 heures de fonctionnement
Smeren na ongeveer 50 bedrijfsuren

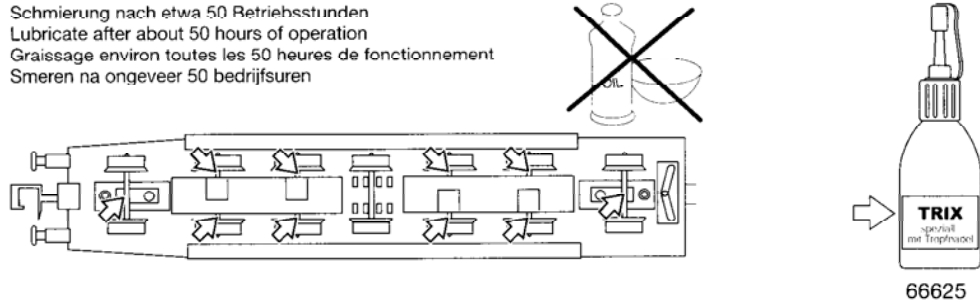

Reinigung der Lokräder
Cleaning the locomotive wheels
Nettoyage des roues de locomotive
Reiniging van de wielen van de loc

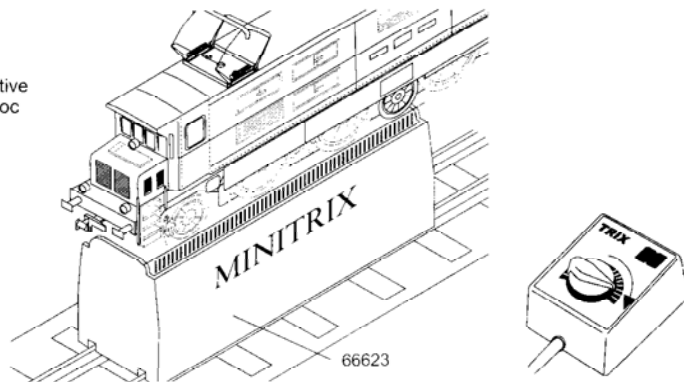

6

5

Lokgehäuse abnehmen
Removing the locomotive body
Enlever la caisse de locomotive
Loc-kap verwijderen

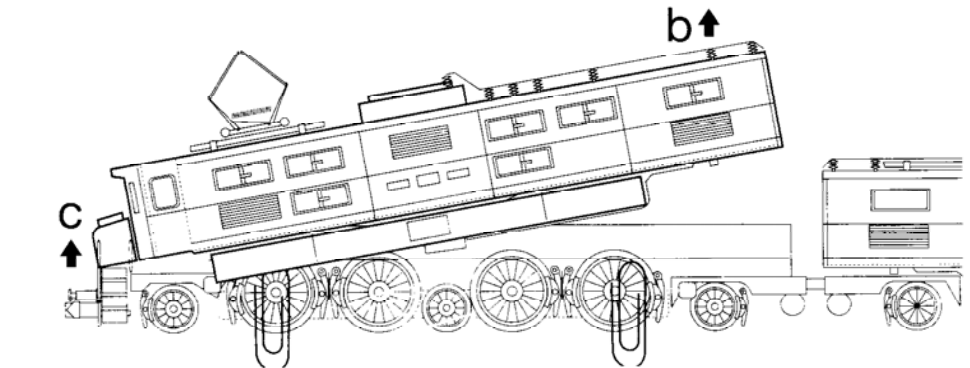
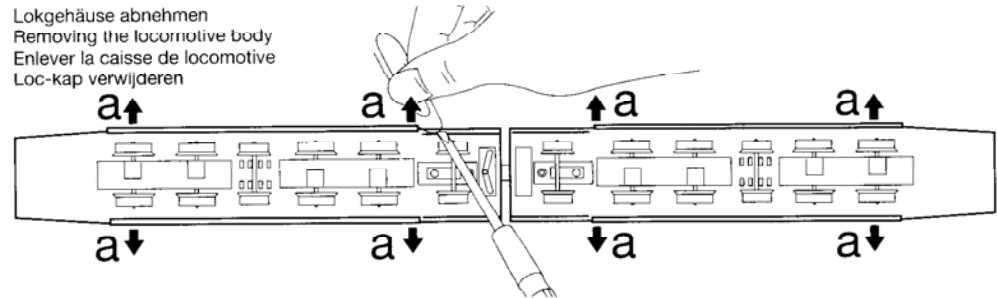

7

Motor ausbauen
Removing the motor
Enlever le moteur
Motor uitbouwen

Beim Zusammenbau auf die korrekte Kabelführung achten.
Be careful that the wiring is routed correctly when assembling the locomotive.
Lors de l'assemblage, attention à la position correcte des câbles.
Bij het in elkaar zetten op de juiste positie van de bedrading letten.

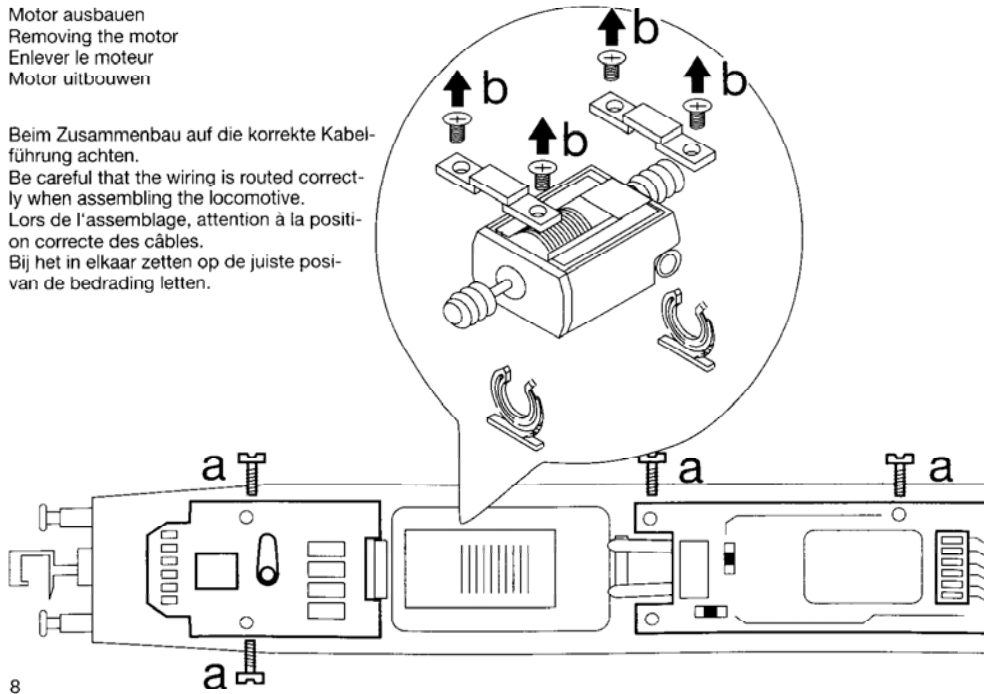

8

Einbau des Lok-Decoders mit der schwarzen Vergussmasse nach unten Anschlussdrähte des Decoders nicht kürzer als 5 mm abschneiden!

Installation of the locomotive decoder with the black sealing compound facing down The connection wires for the decoder must not be cut any shorter than 5 mm / 3/16"!

Montage du décodeur de locomotive avec la masse de scellement noire vers le bas. Ne pas raccourcir les fils de raccordement du décodeur à moins de 5 mm !

Inbouwen van de loc-decoder met de zwarte ingegoten zijde naar beneden. Aansluitdraden van de decoder niet korter dan 5 mm afknippen.

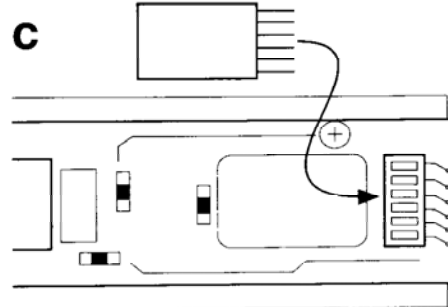
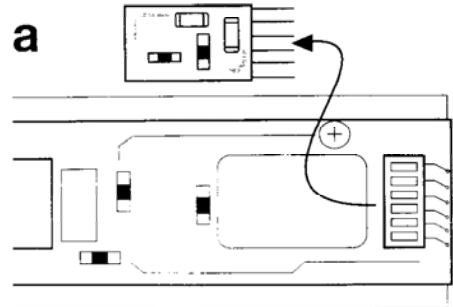
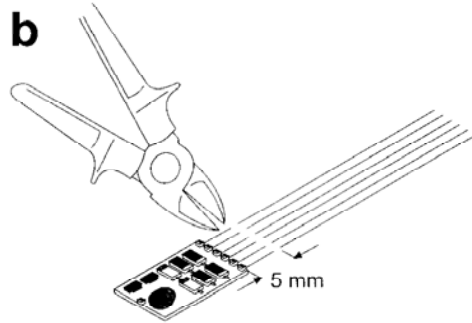

10

Umschalten auf Oberleitungsbetrieb
Switching to catenary operation
Commutation sur caténaire
Omschakelen op bovenleidingsbedrijf

Der Schalter für Oberleitungsbetrieb ist in der Lokhälfte mit 1 Dachstromabnehmer

The switch for catenary operation is in the locomotive half with 1 pantograph

L'interrupteur pour fonctionnement sous caténaire est situé dans la moitié de locomotive avec 1 pantographe
De schakelaar voor bovenleidingsbedrijf bevindt zich in de loc-helft met 1 pantograaf

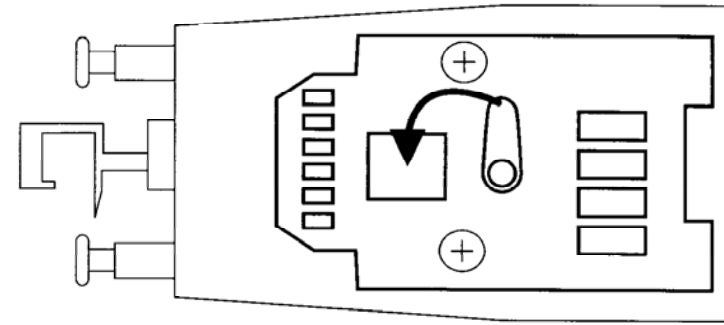

9

Jegliche Garantie-, Gewährleistungs- und Schadensersatzansprüche sind ausgeschlossen, wenn in Trix-Produkten nicht von Trix freigegebene Fremdteile eingebaut werden und/oder Trix-Produkte umgebaut werden und die eingebauten Fremdteile bzw. der Umbau für sodann aufgetretene Mängel und/oder Schäden ursächlich war.

Die Darlegungs- und Beweislast dafür, dass der Einbau von Fremdteilen oder der Umbau in bzw. von Trix-Produkten für aufgetretene Mängel und/oder Schäden nicht ursächlich war, trägt die für den Ein- und/ oder Umbau verantwortliche Person und/ oder Firma bzw. der Kunde.

No warranty or damage claims shall be accepted in those cases where parts neither manufactured nor approved by Trix have been installed in Trix products or where Trix products have been converted in such a way that the non-Trix parts or the conversion were causal to the defects and/or damage arising.

The burden of presenting evidence and the burden of proof thereof, that the installation of non-Trix parts or the conversion in or of Trix products was not causal to the defects and/or damage arising, is borne by the person and/or company responsible for the installation and/or conversion, or by the customer.

Tout recours à une garantie commerciale ou contractuelle ou à une demande de dommages-intérêt est exclu si des pièces non autorisées par Trix sont intégrées dans les produits Trix et/ou si les produits Trix sont transformés et que les pièces d'autres fabricants montées ou la transformation constituent la cause des défauts et/ou dommages apparus.

C'est à la personne et/ou la société responsable du montage/de la transformation ou au client qu'incombe la charge de prouver que le montage des pièces d'autres fabricants sur des produits Trix ou la transformation des produits Trix n'est pas à l'origine des défauts et ou dommages apparus.

Elke aanspraak op garantie en schadevergoeding is uitgesloten, wanneer in Trix-producten niet door Trix vrijgegeven vreemde onderdelen ingebouwd en/of Trix-producten omgebouwd worden en de ingebouwde vreemde onderdelen resp. de ombouw oorzaak van nadien opgetreden defecten en/of schade was.

De aantoonplicht en de bewijslast daaromtrent, dat de inbouw van vreemde onderdelen in Trix-producten of de ombouw van Trix-producten niet de oorzaak van opgetreden defecten en/of schade is geweest, berust bij de voor de inbouw en/of ombouw verantwoordelijke persoon en/of firma danwel bij de klant.

11

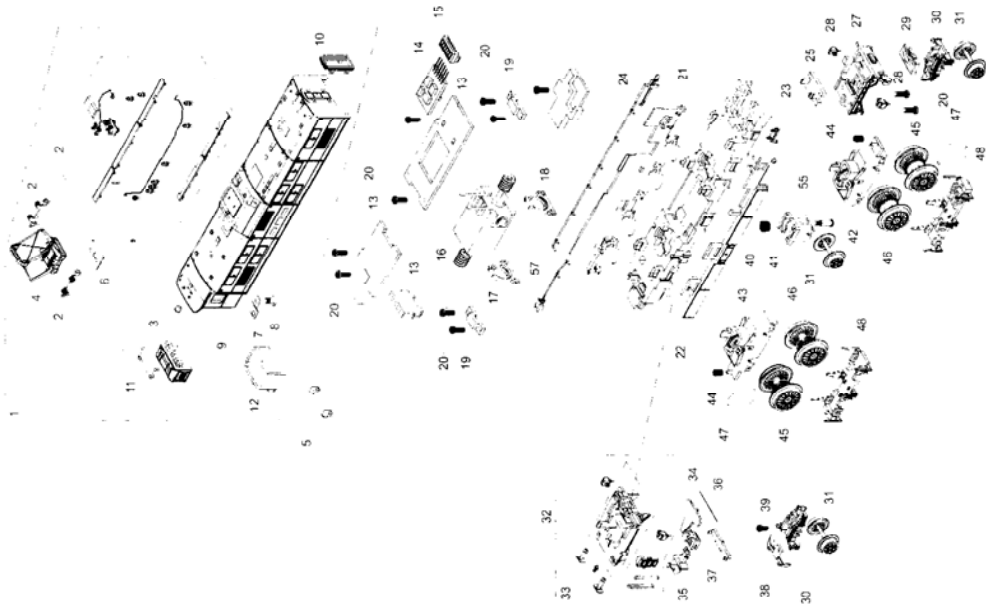

1 Aufbau B, komplett	326 755
2 Dachausrüstung	326 763
3 Stirnlampe	326 493
4 Dachstromabnehmer	326 751
5 Lampe	326 566
6 Sockel	326 451
7 Kontaktfeder	322 219
8 Schraube	322 221
9 Glasteile	326 752
10 Faltenbalg	326 496
11 Haube komplett	326 529
12 Führerstand	326 495
13 Leiterplatten mit Beleuchtung	326 753
14 Steckerplatte	31 2608 26
15 Kontaktleiste	31 2862 25
16 Motor komplett	326 754
17 Motorlager hinten	326 569
18 Motorlager vorne	326 567
19 Motorhalter	326 766
20 Schraube	320 127
21 Seitenblende rechts	326 471
22 Seitenblende links	326 472
23 Entwässerung	326 449
24 Griffstange	326 447
25 Lager	326 534
26 Leitung	326 448
27 Pufferbohle hinten	326 442
28 Sandkasten	326 446
29 Kulissee	326 498
30 Vorlauf	326 473
31 Laufradsatz	326 757
32 Pufferbohle vorne	326 441
33 Steckteile Pufferbohle	326 764

34 Kupplungsschacht	326 475
35 Kupplung	12 5840 00
36 Federstab	15 0987 00
37 Kupplungsabdeckung	326 476
38 Schienenräumer	236 531
39 Schraube	321 104
40 Druckfeder	326 519
41 Drehgestell	326 474
42 Schraube	326 525
43 Getriebe #1	326 758
44 Druckfeder	326 456
45 Treibradsatz	326 761
46 Treibradsatz	326 759
47 Haftreifen	310 089
48 Bremsattrappe	326 467
49 Aufbau A, komplett	326 756
50 Dachausrüstung	326 762
51 Lager	326 536
52 Abdeckung	326 528
53 Zugstange	326 527
54 Motor komplett	326 765
55 Getriebe #2	326 518
56 Getriebe #3	326 511
57 Leitung	326 535

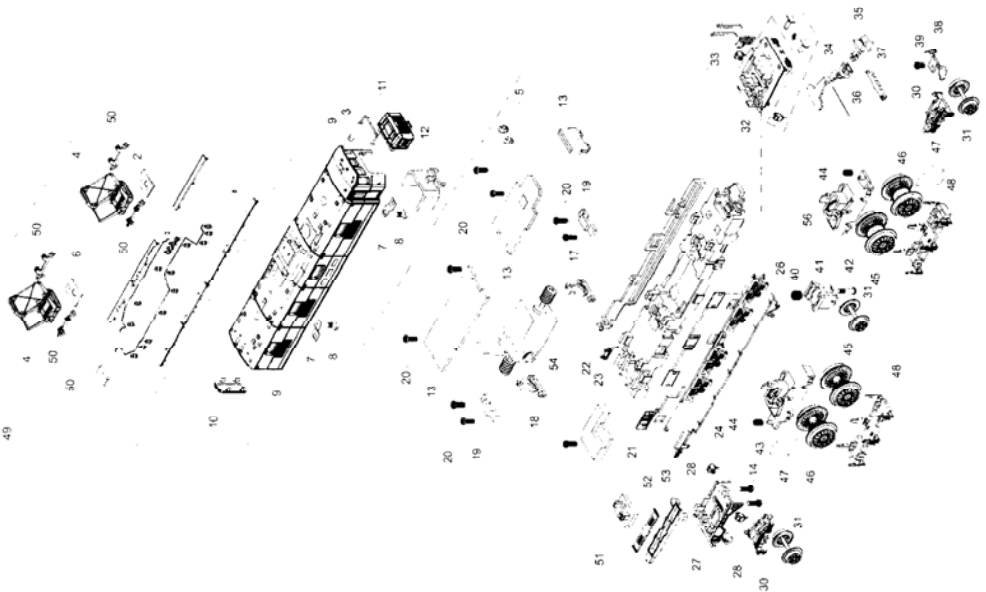

1 Aufbau B, komplett	326 755
2 Dachausrüstung	326 763
3 Stirnlampe	326 493
4 Dachstromabnehmer	326 751
5 Lampe	326 566
6 Sockel	326 451
7 Kontaktfeder	322 219
8 Schraube	322 221
9 Glasteile	326 752
10 Faltenbalg	326 496
11 Haube komplett	326 529
12 Führerstand	326 495
13 Leiterplatten mit Beleuchtung	326 753
14 Steckerplatte	31 2608 26
15 Kontaktleiste	31 2862 25
16 Motor komplett	326 754
17 Motorlager hinten	326 569
18 Motorlager vorne	326 567
19 Motorhalter	326 766
20 Schraube	320 127
21 Seitenblende rechts	326 471
22 Seitenblende links	326 472
23 Entwässerung	326 449
24 Griffstange	326 447
25 Lager	326 534
26 Leitung	326 448
27 Pufferbohle hinten	326 442
28 Sandkasten	326 446
29 Kulissee	326 498
30 Vorlauf	326 473
31 Laufradsatz	326 757
32 Pufferbohle vorne	326 441
33 Steckteile Pufferbohle	326 764

34 Kupplungsschacht	326 475
35 Kupplung	12 5840 00
36 Federstab	15 0987 00
37 Kupplungsabdeckung	326 476
38 Schienenräumer	236 531
39 Schraube	321 104
40 Druckfeder	326 519
41 Drehgestell	326 474
42 Schraube	326 525
43 Getriebe #1	326 758
44 Druckfeder	326 456
45 Treibradsatz	326 761
46 Treibradsatz	326 759
47 Haftreifen	310 089
48 Bremsattrappe	326 467
49 Aufbau A, komplett	326 756
50 Dachausrüstung	326 762
51 Lager	326 536
52 Abdeckung	326 528
53 Zugstange	326 527
54 Motor komplett	326 765
55 Getriebe #2	326 518
56 Getriebe #3	326 511
57 Leitung	326 535